

TECHNICKÉ PARAMETRY - TECHNICAL CHARACTERISTICS

SVORKY TERMINALS	V KLIDU AT REST	V ČINNOSTI WORKING
+ , 2/D2	15 V $\pm$ 10%	15 V $\pm$ 10%
Napájení Power supply	Proud Current	50 mA (max.)

Provozní teplota - Operating temperature -10 .. +55 °C

**Poznámka:** Referenční hodnoty určené k otestování zařízení.  
Nepoužívat svorky k napájení jiných přídatných zařízení bez předchozí konzultace s výrobcem.

**Note:** Reference values are provided only to enable the checking of equipment.  
Do not use the terminals of the equipment to feed additional devices without first consulting the manufacturer.

### DECLARATION OF CONFORMITY

according to EN ISO/IEC 17050-1:2004

---

**Manufacturer's Name:** ALCAD, S.A.

**Manufacturer's Address:** Pol. Ind. Arrece-Ugalde, 1  
Apdo. 455  
20305 IRUN (Guipúzcoa)  
SPAIN

Declares that the product

**Product Name:** DOOR ENTRY SYSTEM  
**Model Number(s):** AAL-130  
**Product Option(s):** INCLUDING ALL OPTIONS

Is in conformity with:  
Safety: EN 60065:2002  
EMC: EN 61000-6-3:2001  
EN 61000-6-1:2001

**Supplementary Information:**  
The product herewith complies with the requirements of the Low Voltage Directive 2006/95/CE and the EMC Directive 89/336/EEC and their relevant amendments, gathered under the directive 93/68/EEC.

Note: to comply with these directives, do not use the products without covers and operate the system as specified.

Irún,  
 06-02-07  
 Date

Anton Galarza / General Manager

Especificaciones sujetas a modificación sin previo aviso  
Specifications subject to modifications without prior notice  
Les spécifications sont soumises • de possible modifications sans avis préalable

**ALCAD, S.A.**  
Tel. 943 63 96 60  
Fax 943 63 92 66  
Int. Tel. +34 - 943 63 96 60  
info@alcad.net  
Apdo. 455 - Pol. Ind. Arrece-Ugalde,1  
20305 IRUN - Spain  
[www.alcad.net](http://www.alcad.net)

**FRANCE** - Hendaye  
Tel. 00 34 - 943 63 96 60

**GERMANY** - Munich  
Tel. 089 55 26 48 0

**CZECH REPUBLIC** - Ostrovacice  
Tel. 546 427 059

**UNITED ARAB EMIRATES** - Dubai  
Tel. 971 4 887 19 50

**AENOR**

E

Registro de  
Registrazione

ISO 9001 ER-0196/1996

**PŘÍSLUŠENSTVÍ  
ACCESSORIES**



**9730061 AAL-130 PŘÍDAVNÝ ZVONEK PRO DOMOVNÍ TELEFONY**

Příslušenství určené k rozšíření funkce domovního telefonu. Přídavný zvonek je určený k generování elektronického zvonění stisknutím tlačítka bytového zvonku před vstupem do bytu či domu. Příslušenství obsahuje regulátor hlasitosti zvonění (1).

**9730061 AAL-130 ACCESSORY FOR RECEIVING CALLS ON A LANDING TELEPHONE**

Accessory which, located on the landing, makes it possible to generate a call to the door entry system telephone of a flat by pressing the pushbutton corresponding to the door of the flat. This eliminates the need for additional devices, such as door bells. The accessory incorporates a call volume control (1).

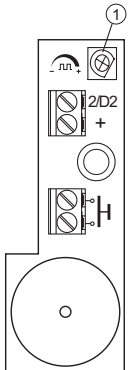

**MONTÁŽNÍ POSTUPY - ASSEMBLY INSTRUCTIONS**

- 1** Odpojte telefoní šňůru mezi sluchátkem a základnou telefonu.

*Disconnect the cord between the telephone base and the receiver.*
- 2** Odšroubujte upevňovací šroub.

*Remove the fixing screw.*
- 3** Vyjměte přední kryt telefonu.

*Remove the cover from the base of the telephone.*

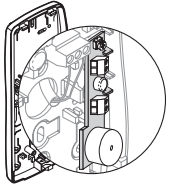

4 Vložte a nakloňte elektronický obvod přídavného zvonku na určené místo dle obrázku.

*Insert the circuit board in the guide hooks inside the base of the telephone. To do so, hold it at an angle as shown in the illustration.*

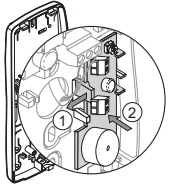

5 Lehce zatlačte na úchytku (1) při současném vložení obvodu (2) až k jeho upevnění k telefonu.

*Move the tab carefully (1) while inserting the circuit board (2) until it is fixed to the base of the telephone.*

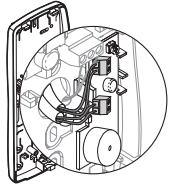

6 Proveďte elektrické zapojení. Viz. instrukce k zapojení.

*Make the electrical connections. See connection instructions.*

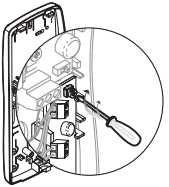

7 V případě potřeby upravte hlasitost zvonění.

*If necessary, adjust the call volume level*

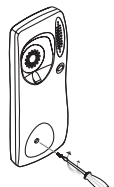

8 Upevněte přední kryt telefonu pomocí šroubu.

*Close the telephone by means of the fixing screw.*

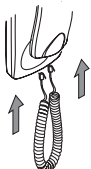

9 Zapojte telefonní šňůru mezi sluchátkem a telefonem.

*Connect the cord between the telephone base and the receiver.*

INSTRUKCE K ZAPOJENÍ - CONNECTION INSTRUCTIONS

VARIANTA 1 - OPTION 1 - OPTION 1

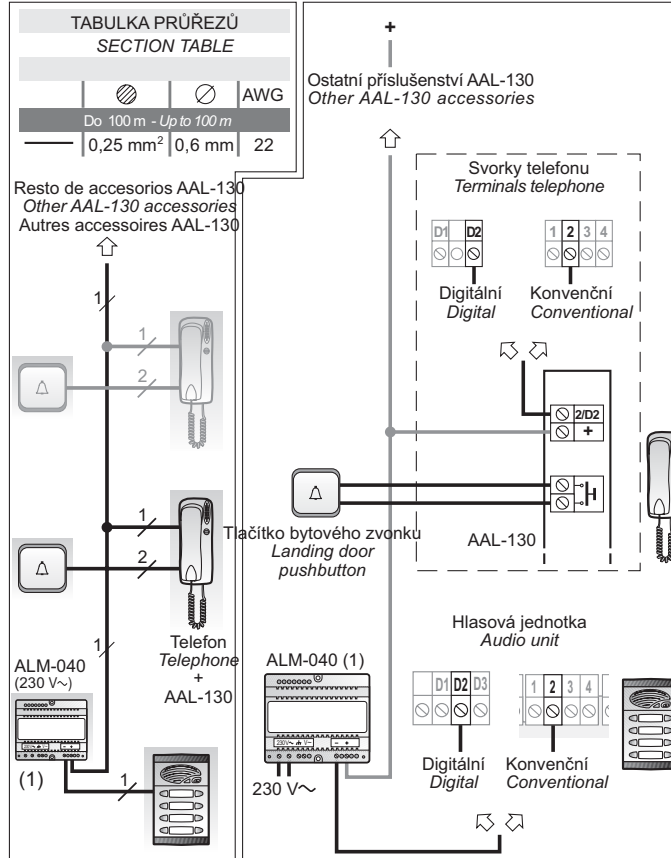

VARIANTA 2 - OPTION 2 - OPTION 2

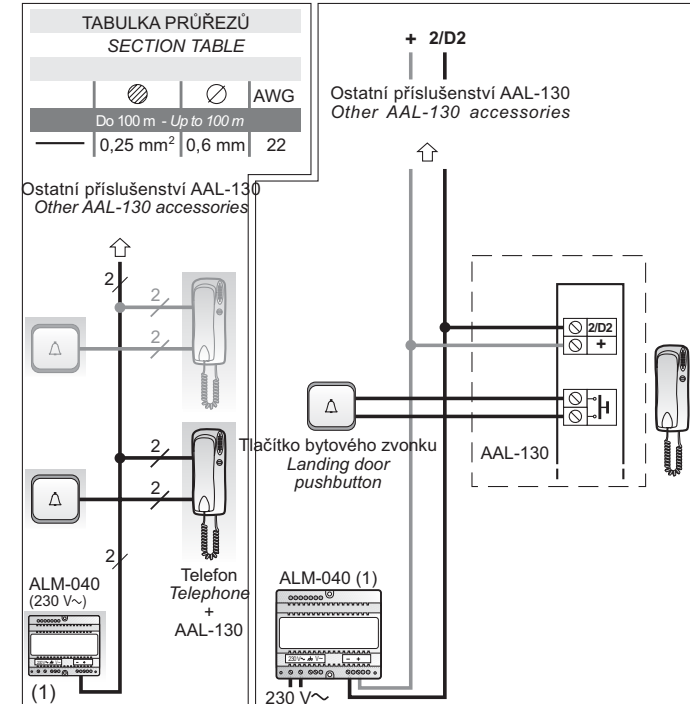

(1) V instalacích elektronického vrátného s používaným napájecím zdrojem s výstupem 15V DC k napájení vstupního panelu, lze daným zdrojem napájet maximálně 6 ks příslušenství AAL-130.

(1) In door entry system installations using a power supply unit with DC output (15 Vdc) to feed the entrance panel and requiring up to six AAL-130 accessories, the accessories can also be fed from this power supply unit.